

# iDecking

REVOLUTION



SWITZERLAND 



# Innovations@ DOMOTEX



*International prize  
for best innovations*



## *Das sind die ausgewählten Innovationen 2015 & 2016*

Die zehnköpfige Jury mit Experten aus Design, Architektur, Raumausstattung, Presse und Immobilienwirtschaft hat die Produkte auf kategoriespezifische Kriterien hin überprüft und unter folgenden Aspekten ausgewählt: Relevanz für die verschiedenen Zielgruppen, technologische Neuerungen, Designkonzept und Qualität.

## *Selected Innovations 2015 & 2016*

A jury of ten experts from the fields of design, architecture, interior design, the media and the property market assess the products in the respective categories according to specific criteria, including their relevance for the various target groups, technological innovation, design concept and quality.

# DOMO

## THE WORLD C

HANNOVER

# DOMOTEX

## OF FLOORING

- GERMANY





# Keine Schrauben



**... Solche Probleme gehören  
der Vergangenheit an!**



*Die patentierten Installationssysteme  
von iDecking ermöglichen eine  
Verlegung von Terrassenböden ohne  
Schrauben, Schraubenzieher, Kleber,  
Abstandshalter, Konstruktionslinien  
oder anderer traditioneller Methoden.*

*Weder Ästhetik noch das technische  
Ergebnis werden beeinträchtigt.*







**DURO** steht für das brandneue, von iDecking Revolution entwickelte Material für Terrassendielen oder Wandpaneelen – ein respektvoller Umgang mit der Natur ist garantiert.

**DURO** besteht hauptsächlich aus Reishülsen, einem landwirtschaftlichen Abfallprodukt, das normalerweise verbrannt wird und somit CO2 produzieren würde.

**DURO** ist definitiv die beste Wahl für einen 100% recycelbaren und umweltfreundlichen Verbundwerkstoff.

**100% EcoFriendly**





# Wartungsarm

*iDecking Revolution reduziert die regelmässigen Wartungsarbeiten erheblich.*

*Unsere innovativen Systeme wurden entwickelt, um die Probleme, die im Zusammenhang mit Verbundwerkstoffen und Echtholzterrassen auftreten, zu verhindern.*







*Zeit ist Geld !*

*Die innovativen iDecking Revolution-Systeme wurden entwickelt, um Terrassenböden und Wandpaneele bis zu 5-mal schneller montieren zu können – einfacher und sicherer.*

# Montage

# Schnellste







# Große Farben Auswahl

*Wir haben außerordentlich gute Nachrichten für Sie!*

**DURO** ist ein innovativer Verbundwerkstoff, der wie Holz bearbeitet, gefärbt und recycelt werden kann.

*iDecking bietet eine große Auswahl von Sonderfarben sowie Schutz- und Pflegeanstriche für Ihren Duro-Boden.*

*Wenn Sie einen besonderen Farbton wünschen: KEIN PROBLEM! Unser Labor ist in der Lage, Ihre persönliche Wunschfarbe zu mischen.*

Clear



Terra



Teak



Coffee



White



Aged











# iDeckKing

REVOLUTION

**Wie**

Funktioniert das?



EASYCLICK  
EASYCLICK  
EASYCLICK

*Können Sie sich vorstellen, Ihre Terrasse nur mit  
Ihren Füßen zu montieren?*



# EasyClick System



EasyClick ist das innovative System, welches die Montage der iDecking System-Bodendiele mit einem einfachen Fußdruck ermöglicht. Sie brauchen weder Schraubendreher, Schrauben, Kleber, Abstandhalter, Konstruktionslinien oder die üblichen Clips. Spezielle EasyClick-Träger machen eine fehlerhafte Montage unmöglich. Eine enorme Zeitersparnis ist garantiert.

## *Wie funktioniert das EasyClick System?*

EasyClick besteht im Wesentlichen aus einem Unterbau mit vorinstallierten speziellen Nylonclips. Auf diese werden die Profile gelegt und durch einen Fußdruck in die Steckplätze eingerastet.

## *WAS SIND DIE HIGHLIGHTS DES EASYCLICK-SYSTEMS?*

- **Montage der Bodenpaneele 5 mal schneller als mit herkömmlichen Systemen**
- **Keine Schrauben, kein Kleber, keine traditionellen Clips**
- **Kein Montagefehler-Risiko**
- **Mühelose Montage**
- **Wasserabweisend**
- **Hohe Widerstandsfähigkeit**
- **Erhöhte Stabilität und automatisches Ausrichten**

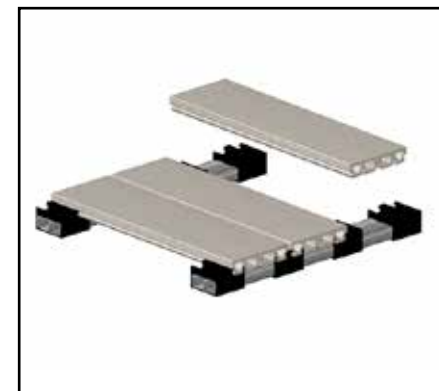



# Handwerkerzone



*Der Schmerz ist  
Vergangenheit !*



*Handwerker können sich glücklich schätzen. Sie brauchen nicht mehr den ganzen Tag knien und können die Montagezeit enorm verringern!*

*Zeitverschwendungen durch das Ausrichten von Bodendielen gehören der Vergangenheit an - unser EasyClick System richtet sich automatisch aus!*

*Der EasyClick-Unterbau wird alle 40 cm gesetzt und fixiert jedes Profil an vier verschiedenen Punkten. Dies erhöht die Stabilität des gesamten Bodens / der gesamten Wand.*

*Um das Design je nach Kundenwunsch zu ändern, sind verschiedene Clips verfügbar!*



# GLEICHBLEIBENDER STOSSFUGENABSTAND MIT

# iJack





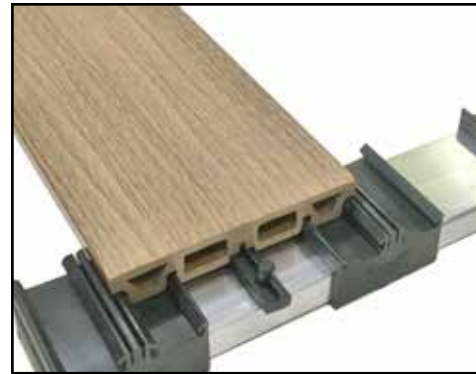



WAHLWEISE AUF EASYCHANGE UND EASYCLICK DURO DIELEN

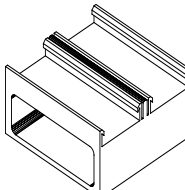

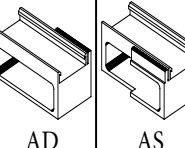
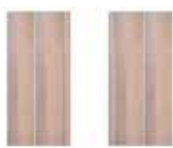
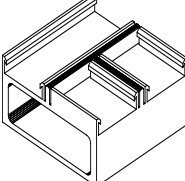
## CLIPS ZUM EASY CLICK SYSTEM

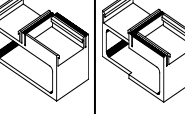
## EasyClick Clips - einige Kombinationsbeispiele

	<p><b>CLIP A</b></p> <p>In den Standard-Unterbau integrierter Master-Clip. Dieser Clip ermöglicht eine lineare Ausrichtung der Profile.</p>	<p>example</p> 
 <p>AD AS</p>	<p><b>CLIP AD / AS (halber Clip A)</b></p> <p>Ist es nicht möglich Clip A zu verwenden, (z.B. Randbereich, letztes Brett) kann CLIP-A halbiert werden und als CLIP-(AS) für die linke Seite oder als CLIP-(AD) für die rechte Seite verwendet werden.</p>	<p>example</p> 
	<p><b>CLIP B</b></p> <p>Dieser Clip ermöglicht die Montage von 2 vertikalen Profilen und 1 horizontalen Profil. Erlaubt eine Änderung der Laufrichtung.</p>	<p>example</p> 
 <p>BD BS</p>	<p><b>CLIP BD / BS (halber clip B)</b></p> <p>Ist es nicht möglich Clip B zu verwenden, (z.B. Randbereich, letztes Brett) kann CLIP-B halbiert werden und als CLIP-(BS) für die linke Seite oder als CLIP-(BD) für die rechte Seite verwendet werden.</p>	<p>example</p> 

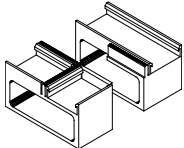
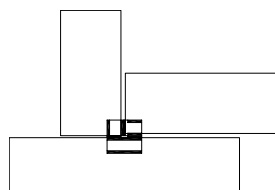
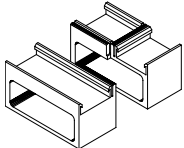
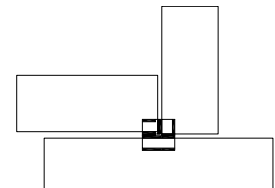
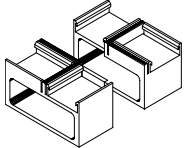
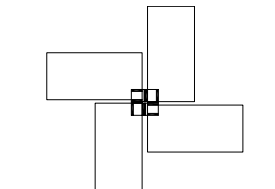
<p><b>CLIP BS + AD</b></p> 	
<p><b>CLIP AS + BD</b></p> 	
<p><b>CLIP BD + BD or BS + BS</b></p> 	













EASYCHANGE  
EASYCHANGE  
EASYCHANGE

***K**önnen Sie sich vorstellen, eine oder mehrere einzelne Bodendielen ohne Schraubenzieher zu entfernen – egal, an welcher Stelle?*

*1. Drehen Sie den Schlüssel*



*2. Entfernen und erneuern Sie die Diele*



# EasyChange system



EasyChange ist das einzige System der Welt, mit dem Sie jedes einzelne iDeckingRevolution-Profil mit einem speziellen Schlüssel entfernen und ersetzen können. Sie benötigen weder Schraubenzieher, Schrauben, Kleber, Abstandhalter oder die üblichen Clips, um ein Bodenbrett zu befestigen.

Die spezielle Unterkonstruktion von EasyChange verhindert Montagefehler, garantiert eine enorme Zeitersparnis und verbessert die Widerstandsfähigkeit des ganzen Bodens.

## *Wie funktioniert das EasyChange System?*

EasyChange ist eine Unterkonstruktion mit vorinstallierten speziell rotierenden Nylonriegeln. Die speziellen iDecking Bodenpaneele werden auf diese gelegt und mit einer einfachen Drehung des Spezialschlüssels fixiert.

## *WAS SIND DIE HIGHLIGHTS DES EASYCHANGE-SYSTEMS?*

- **Entfernung und Erneuerung einzelner Profile an jeder Stelle**
- **50%-ige Reduktion der Montagezeit im Vergleich zu herkömmlichen Systemen**
- **Verstärkt die Festigkeit des Systems**
- **Wasserabweisend**
- **Hohe Widerstandsfähigkeit**

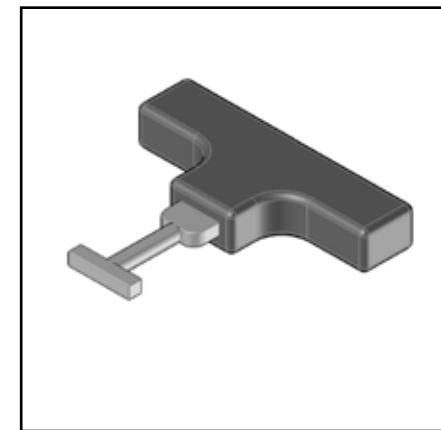















**iDecking**  
REVOLUTION

# Material

Zusammensetzung DURO & Echtholz





# DURO

**DURO** wurde in jahrelanger Arbeit entwickelt und somit ein völlig neues Bodendielen- und Wandpaneelsystem geschaffen.

**DURO** wird aus einem Abfallprodukt der Landwirtschaft hergestellt. Reishülsen in Beimischung von PVC. Dieser innovative umweltfreundliche Werkstoff ist zu 100% recycelbar, unglaublich vielseitig, robust und sehr langlebig. Damit war ein Patent unumgänglich.

**DURO** verspricht sowohl eine völlig natürliche Optik, als auch ein einzigartiges "Barfußerlebnis". Es ist sowohl mit einer strukturierten als auch einer geriffelten Anti-Rutsch-Oberfläche erhältlich.

**DURO** kann sowohl auf dem EasyClick als auch dem EasyChange System verlegt werden.

## WAS SIND DIE HIGHLIGHTS DES DURO-MATERIALS?

- **umweltfreundlich - 100% recycelbar**
- **minimaler Wartungsaufwand**
- **unglaublich stabil und langlebig**
- **kann nach eigenen Wünschen behandelt und gefärbt werden**
- **kein splittern - lädt zum Barfuß gehen ein!**
- **wetter- und wasserfest**
- **UV-resistent**
- **resistent gegen Insekten**
- **schwer entflammbar (Brandschutzklasse B1)**





*Können Sie sich vorstellen, dass der innovativste,  
widerstandsfähigste und umweltfreundlichste Belag aus  
Reishülsen erzeugt wird?*

DURO  
DURO  
DURO

**DURO 140x25x2800 mm**  
strukturierte Oberfläche



*EasyClick*



Aluminiumunterbau  
21x62 mm

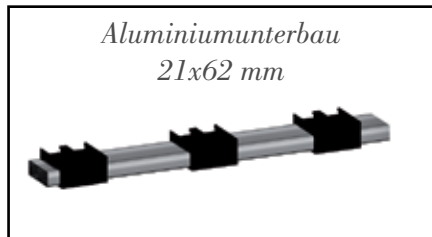

**DURO 140x25x2800 mm**  
rutschfeste Oberfläche



*EasyClick*



Aluminiumunterbau  
21x62 mm

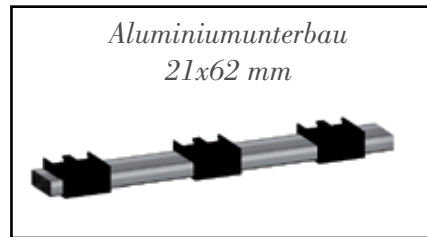

**DURO 125x25x2800 mm**  
strukturierte Oberfläche



*EasyChange*



Aluminiumunterbau  
25x50 mm

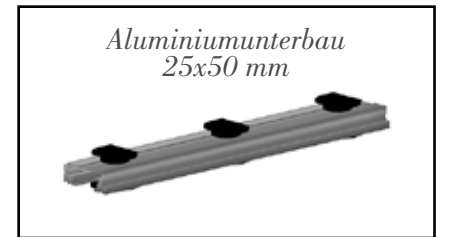











# DURO *Excellence*

LECKERING PRÄSERTIERT DIE ERNÄHRUNGSDIETEN UNTER VERWENDUNG VON VERSCHIEDENEN TÄGLICHEN NUTZSTOFFEN MIT WUNDERSCHÖNEM PRODUKTFINISH: **DURO** *Excellence*. Dieses Material besteht auch aus Reishülsen und einem nicht recycelten PVC und ist bereits vor der Herstellung komplett eingefärbt, wodurch eine konstante Oberflächenfarbe gewährleistet wird. Das bedeutet: **DURO** Terrassen und Fassadenprofile sind resistenter und unempfindlicher gegen Kratzer im Vergleich zu oberflächenbehandelten Profilen.

**DURO** *Excellence* ist in fünf unterschiedlichen Farben erhältlich: IVORY WHITE und TEAK, TERRA, DENIM, MOOR OAK, bei denen das Oberflächenbild der Holzstruktur sehr ähnlich ist. **DURO** *Excellence* ist einzigartig in seinem Aussehen! **DURO** und **DURO** *Excellence* sind absolut umweltfreundlich, fühlen sich natürlich an, sind aber stabiler als Echthölzer.

**DURO** und **DURO** *Excellence* unterliegen, so wie dies auch bei Holz der Fall ist, einer Oberflächenoxidation mit der Folge einer natürlichen Verwitterung.

## WAS SIND DIE HIGHLIGHTS DES **DURO** *Excellence*- MATERIALS?

- **Durchgefärbtes Material**
- **Holzmaserung bei den Farben Teak, Denim, Moore Oak und Terra**
- **Umweltfreundlich, 100 % recycelbar**
- **Minimaler Wartungsaufwand**
- **Dauerhaft formstabil und langlebig**
- **Splitterfrei, lädt zum Barfuss gehen ein**
- **Wetter- und wasserfest**
- **Resistent gegen Insekten**
- **Schwer entflammbar (Brandschutzklasse B1)**







# Verfügbare Farben



TEAK  
Holzmaserung - Effekt



TERRA  
Holzmaserung - Effekt



IVORY WHITE



MOOR OAK  
Holzmaserung - Effekt

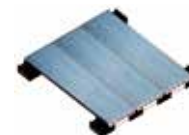

DENIM  
Holzmaserung - Effekt

## DURO

### Technische Details

#### MATERIAL CHARACTERISTICS

Roh Material	Reis Hülsen, Neues PVC	
Brandschutzklasse	B1	
Zugfestigkeit	35.1 N/mm <sup>2</sup>	
Bruchdehnung	3%	
Wärmeleitfähigkeit	015 W / (mk)	
Rohdichte	ca 1280Kg/m <sup>3</sup>	
Nagelauszugsfestigkeit	105 N	ASTMD 6117
Schraubenauszugsfestigkeit	312 N	ASTMD 6117
Feuchtigkeitsverhalten	Sehr geringe Feuchtigkeitsaufnahme minimale Ausdehnung	
Wasseraufnahme	Sehr geringe Wasseraufnahme mini- male Ausdehnung - 0.37%	
Längenausdehnung bei 40°C Unterschied	0,13%	

#### EMISSION TEST (TUV SINGAPORE, SEPTEMBER 2010)

Formaldehyd emission	<0,01mg pro m <sup>3</sup> pro h
----------------------	----------------------------------

#### PHTALATE EMISSION

DEHP (Di-ethylhexylphtalate)	<0,003mg pro m <sup>3</sup> pro h
DBP (di-n-butylphtalate)	<0,003mg pro m <sup>3</sup> pro h
BBP (Benzybutylphtalate)	<0,003mg pro m <sup>3</sup> pro h



#### TESTS DER UNIVERSITÄT HAMBURG

Rutschfestigkeit	bestanden	CEN/TS 15676
Schlagzähigkeitstest	bestanden	EN 477
Biegefestigkeit	bestanden	EN 310
Kriechverhalten	bestanden	EN 15534
Feuchtebeständigkeit durch Zyklustest	bestanden	EN 321
Quell und Schwindverhalten	bestanden	EN 317
Linearer thermischer Ausdehnungskoeffizient	bestanden	ISO 11359-2













# ETHERNO 100% BAMBUS

iDecking Revolution ist ein führendes Unternehmen, wenn es um Innovationen im Bereich Systeme, Materialien und umweltfreundliche Produkte und Lösungen geht. Aus diesem Grund hat unser TEAM mit ETHERNO ein Terrassenprofil entwickelt, das 100 % aus Bambus besteht.

Bambus wächst in der Tat viel schneller als Holz und ist dadurch als eine der nachhaltigsten Ressourcen auf der Erde verfügbar. ETHERNO ist CE- und FSC-zertifiziert und ein umweltfreundliches Produkt. Dank des Herstellungsverfahrens und der kontrollierten Karbonisierung bei der Herstellung der Diele, erhält dieses 100 % natürliche Material eine extreme Stabilität, Stärke und Haltbarkeit.

ETHERNO Bambus kann sowohl mit EasyClick als auch mit EasyChange System installiert werden.

## WAS SIND DIE HIGHLIGHTS DES ETHERNO BAMBUS?

- **Umweltfreundlich, 100 % aus Bambus**
- **FSC zertifiziert**
- **Minimaler Wartungsaufwand**
- **Stabil und langlebig**
- **Splitterfrei, lädt zum barfußgehen ein**
- **Wetter- und wasserfest**
- **natürliche Oxidation der Oberfläche**
- **Resistent gegen Insekten**
- **Brandschutzklasse B1**







ETHERNO BAMBUS ist CE-und FSC-zertifiziert  
und ein umweltfreundliches Produkt.

*Bambus wächst in der Tat viel schneller als Holz und ist dadurch als  
eine der nachhaltigsten Ressourcen auf der Erde verfügbar.*



ETHERNO **mm. 140x20x1850**  
wahlweise mit strukturierter oder geriffelter  
Oberfläche



**EasyClick**



Aluminiumunterbau  
21x62 mm

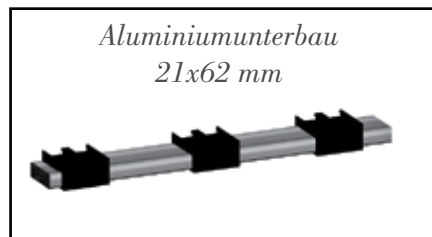

ETHERNO **mm. 140x20x1850**  
wahlweise mit strukturierter oder geriffelter  
Oberfläche



**EasyChange**



Aluminiumunterbau  
mm. 25x50

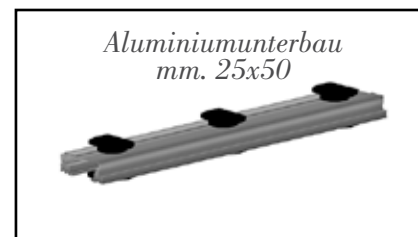











# Holzterrassen & Wandverkleidungen



**TEAK**  
120x19 mm.



**EasyClick**



wahlweise mit strukturierter oder geriffelter Oberfläche

Aluminiumunterbau  
21x62 mm

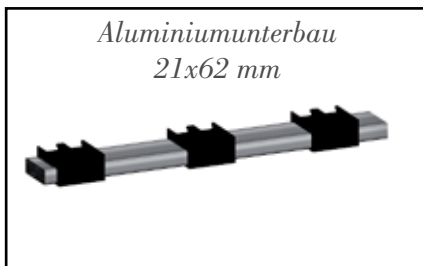

**TEAK**  
120x19 mm.



**EasyChange**



wahlweise mit strukturierter oder geriffelter Oberfläche

Aluminiumunterbau  
25x50 mm

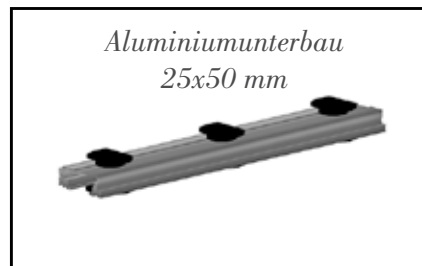

**IPE 90**  
90x25 mm.



**EasyClick**



wahlweise mit strukturierter oder geriffelter Oberfläche

Aluminiumunterbau  
21x62 mm

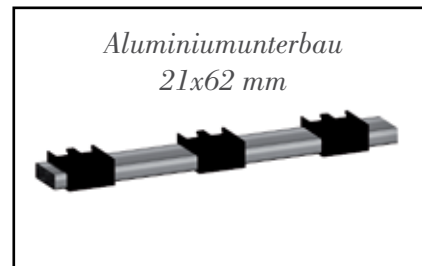

**IPE 90**  
90x25 mm.



**EasyChange**



wahlweise mit strukturierter oder geriffelter Oberfläche

Aluminiumunterbau  
25x50 mm

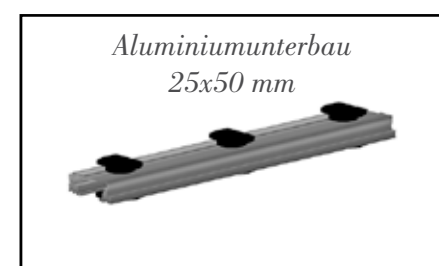





*iDecking Revolution bietet eine Vielzahl ausgewählter edler Hölzer wie: Teak, Ipe und Angelim. Die Belieferung erfolgt unter strikter Einhaltung der geltenden internationalen Gesetze.*

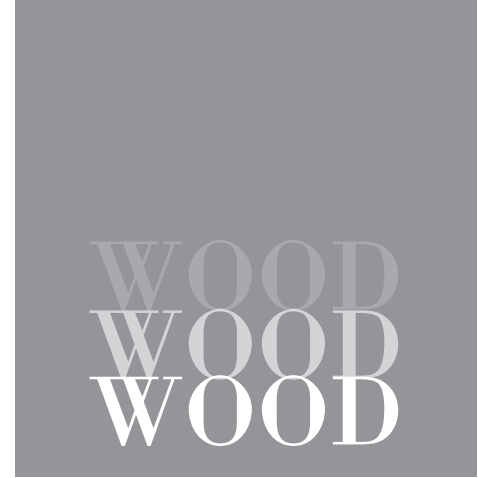

**IPE 140**  
**140x25 mm.**



**EasyClick**

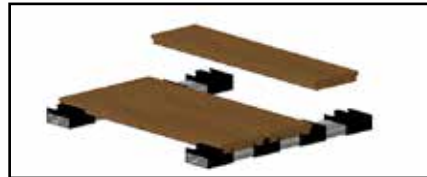

*wahlweise mit strukturierter oder geriffelter Oberfläche*

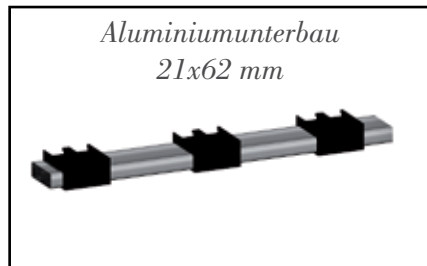

**Aluminiumunterbau**  
**21x62 mm**

**IPE 140**  
**140x25 mm.**



**EasyChange**



*wahlweise mit strukturierter oder geriffelter Oberfläche*

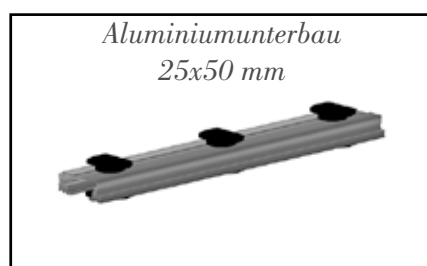

**Aluminiumunterbau**  
**25x50 mm**

**ANGELIM AMARGOSO**  
**120x21 mm.**



**EasyClick**



*wahlweise mit strukturierter oder geriffelter Oberfläche*

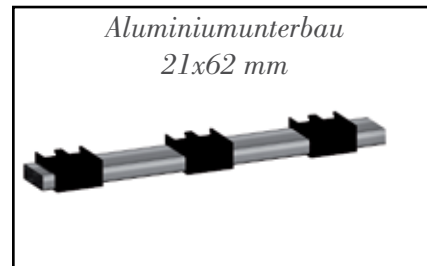

**Aluminiumunterbau**  
**21x62 mm**

**ANGELIM AMARGOSO**  
**120x21 mm.**



**EasyChange**



*wahlweise mit strukturierter oder geriffelter Oberfläche*

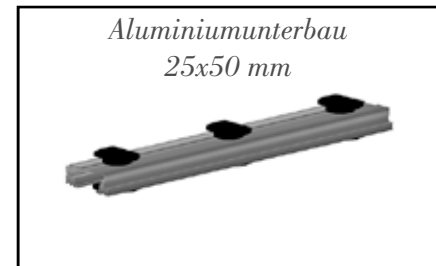

**Aluminiumunterbau**  
**25x50 mm**



# Endprofile

**DURO**

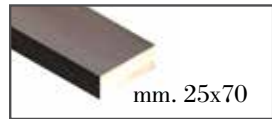

mm. 25x70

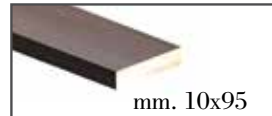

mm. 10x95

ETHERNO



20x140 mm

Teak



19x120 mm

Ipe 140



25x140 mm

Ipe 90



25x90 mm

Amargoso



21x120 mm

## Farben und Beschichtungsmöglichkeiten

**DURO** wird unbeschichtet hergestellt. Um es bestmöglichst zu erhalten, muss DURO mit DuroShield behandelt werden. DuroShield ist in verschiedenen Farben erhältlich. Die Integration von Nanotechnologie in diese Spezialfarben schützt DURO vor Schmutz und Flecken und es ist sehr leicht zu reinigen.

Clear



Coffee



Teak



Aged



White



Terra



## **DURO** Treppen-Profil (für EasyClick System)

*Für professionelle Ecken und Treppenkanten.*

*Einlicken - Fertig*





# iDecking Revolution

**iDecking**  
REVOLUTION



*iDecking Revolution ist eine italienische Gesellschaft, die gegründet wurde, um Innovationen in der Welt der Terrassenböden und Wandverkleidungen zu kreieren. Unser Team hat jahrelang mit einigen der weltweit bedeutendsten Architekten, Designern und qualifizierten Handwerkern geforscht und experimentiert. Dies gab uns die Möglichkeit, alle traditionellen Systeme und Materialien zu hinterfragen und eine wahre Revolution im Bereich der Terrassenböden in die Wege zu leiten.*

*Können Sie sich vorstellen:*

- Ihre Terrassen- und Bodendielen nur mit Ihren Füßen zu montieren?*
- ein oder mehrere einzelne Profile ohne Schraubenzieher zu entfernen, egal, an welcher Stelle?*
- dass die innovativsten, widerstandsfähigsten und umweltfreundlichsten Bodendielen aus Reishülsen hergestellt werden?*

*iDecking Revolution macht all das möglich !*

*Unsere patentierten Systeme EasyClick und EasyChange vereinfachen und ersetzen alle traditionellen Montagesysteme.*

**DURO** steht für das innovativste - 100% recycelbare Material. Alle mit traditionellen Hölzern verbundenen Stabilitäts-, Beständigkeits- und Langlebigkeitsprobleme werden mit **DURO** gelöst. **DURO** wird von iDeckingRevolution-Systeme angeboten.









### **WORAUS BESTEHT DURO?**

**DURO** besteht aus reinem PVC und einem landwirtschaftlichen Abfallprodukt (Reishülsen), welche in einem innovativen und geheimen Verfahren zu einem unglaublichen Material gemischt und durch Extrudieren verarbeitet werden.

### **WIE WIRD DURO VERARBEITET?**

**DURO** wird wie Holz mit Standard-Holzbearbeitungsmaschinen und -werkzeugen bearbeitet. Es kann wie ein Holzbrett geschnitten, gebohrt, geschliffen, geklebt und lackiert werden.

### **WIE KANN ICH MEINEN BELAG SCHÖN UND SAUBER HALTEN?**

Sowohl **DURO** als auch Holzbeläge können durch Fett, Wein, Kaffee und andere Elemente verfärbt werden; wenn möglich sofort mit einem normalen Haushaltsreiniger säubern. Bei hartnäckigen Flecken können Sie **DURO** mit Schleifpapier (40-60 Körnung) leicht (immer in Faserrichtung) abschleifen. Wir empfehlen den Einsatz einer schützenden und transparenten Oberflächenbeschichtung (DuroShield). Diese Beschichtung schützt ihren Belag vor Schmutz und trägt dazu bei, dass die Reinigung erheblich erleichtert wird.

### **IST DURO EIN NACHHALTIGES PRODUKT?**

**JA! DURO** ist 100% recycelbar. Seine primäre Komponente, die Reishülse, ist eine erneuerbare Quelle, die in unglaublich kürzeren Zykluszeiten als Holz ersetzt werden kann. Die Reishülsen, aus denen **DURO** hergestellt wird, würden - wie sonst üblich - verbrannt werden und somit CO<sub>2</sub> produzieren.

## **iDECKING SCHWEIZ**

**Royal Impex GmbH**

**Im Gässlisacher 25 - 3065 Bolligen**

**www.idecking-revolution.ch - info@idecking-revolution.ch**

**Tel 031 921 9109 - Fax 031 921 9108**

**AUSSTELLUNG-LAGER: Kirchbergstrasse 5, 3324 Hindelbank**

## **HEADQUARTER:**

**iDeck srl**

**S.S. Cassia Km. 62,200**

**01019 - Vetralla (VT) - ITALY**

**www.idecksystems.com**











# iDecking

REVOLUTION

[www.idecking-revolution.ch](http://www.idecking-revolution.ch)



[www.idecksystems.com/socials](http://www.idecksystems.com/socials)

